











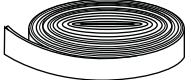





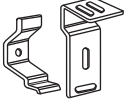
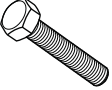



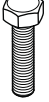

ลักษณะการใช้งาน / Function features.

1. การ เปิด-ปิด ด้านท้ายใช้ระบบหมุนปลดล็อก ยกฝาด้วยโช้คอัพ / Open-Close by turning lock handle.
2. การยก ขึ้น-ลง ด้านหน้ากดด้วยสวิตช์อัตโนมัติ / Lift the lid with auto switch.
3. การใช้งานขณะวิ่งไม่ต้องมีเสาค้ำ / Denot usepole holders while driving.

อุปกรณ์ในการติดตั้ง / INSTALLATION PARTS

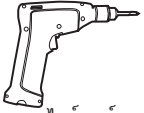
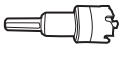
1	 ถุงบรรจุชุดติดตั้ง 1 ใบ Plastic packaging 1 pc. C-130004	2	 สกรูเกลียวปล่อยเหลี่ยมฉาก ชั่งค์ดำ 8 ตัว Tapping screw zing black 8 pcs. C-030628	3	 ยางพองหน้าติดขอบ 1 ม้วน Ruber truck edge 1 roll. C-020145	4	 กระดาษวิธีติดตั้ง 1 ชุด Installation manual 1 set. C-132688-11	5	 ใบรายการเช็คชุดติดตั้ง 1 แผ่น Check list 1 pc. CL-280030-18
6	 เคเบิลไทร์สีขาว 5.5" 15 เส้น Cable tie 5.5" 15 pcs. C-130046	7	 ชุดสายไฟตัวรถ 1 ชุด Electric connecting kit 1 set. C-090202	8	 พลาสติกปิดหัวน็อต 18 ตัว Plsatic bolt head 18 pcs. C-100136	9	 ซิลิโคนสีดำ 1 หลอด Silicone black 1 pc. C-070024	10	 ชุดควิกแคลมป์ สีฝุ่นดำ 1 ชุด Kwick klamp 1 set. V-120522-01
11	 bolt M8x40 ชั่งค์ดำ 6 ตัว Bolt M8x40 zing black 6 pcs. C-030620	12	 แหวนอีแปะ M8 ชั่งค์ดำ 6 ตัว Washer M8 zing black 6 pcs. C-030616	13	 bolt M6x25 ชั่งค์ดำ 12 ตัว Bolt M6x25 zing black 12 pcs. C-030613	14	 แหวนอีแปะ M6 ชั่งค์ดำ 12 ตัว Washer M6 zing black 12 pcs. C-030608	15	 แหวนสปริง M6 ชั่งค์ดำ 12 ตัว Spring washer M6 zing black 12 pcs. C-030610
16	 ป้ายโลโก้ CARRYBOY 1 อัน Logo CARRYBOY 1 pc. C-110535C	17	 สกรูเกลียวปล่อย 8-1/2 ซูป EDP 2 ตัว Tapping screw SUS.JP 8-1/2 EDP 2 pcs. C-030059	18	 แคลมป์ล็อกสายไฟ 2 อัน Electric klamp lock 2 pcs. C-160259	19	 แหวนอีแปะ M8 สีเขียว 12UM 2 ตัว Washer M8 GREEN 2 pcs. C-030262	20	 bolt M8x20 สีเขียว 12UM 2 ตัว Bolt M8x20 GREEN 12UM 2 pcs. C-030307
21	 แหวนสปริง M8 ชั่งค์ดำ 6 ตัว Spring washer M8 zing black 6 pcs. C-030610	22	 ชุดติดตั้งสายไฟรีโมท 1 ชุด Wiring harness 1 set. C-090162-03						

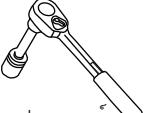
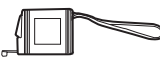
เครื่องมือในการติดตั้ง / INSTALLATION TOOLS

 สกรูไดร์เวอร์ Screw Driver	 ดอกเจาะโฮลซอร์ว 40, 60 Hole saw 40, 60	 ประแจ No.10,12,13,17 Wrench No.10,12,13,17	 ดอกสว่าน 3.5, 4, 5 Drill 3.5, 4, 5	 ประแจทอร์ก Torque Wrench	 ตลับเมตร Measuring tape	 คัตเตอร์ Cutter	 ปืนยิงซิลิโคน Caulking Gun
---	--	--	--	---	---	---	--

การเจาะรูไลเนอร์ / Drilling a hole liner.

รูขอบกระบะรถด้านหน้า ซ้าย
Front left hole.

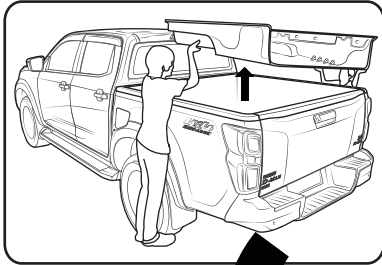

ร้อยสายไฟเตรียมไว้ก่อนนำไลเนอร์ลง
โดยร้อยผ่านรูขอบกระบะรถด้านหน้า ซ้าย
Once placing down bed liner insert
the wiring through.

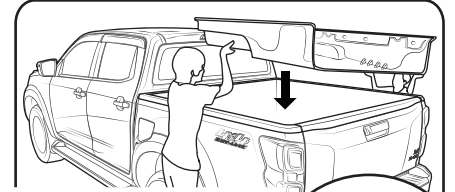

เมื่อวางไลเนอร์บนกระบะเรียบร้อยแล้ว
ทำการดึงสายไฟจากรูขอบกระบะหน้า
ร้อยเข้ารูสายไฟที่ไลเนอร์
The pre-drilled hole on the
bed liner.

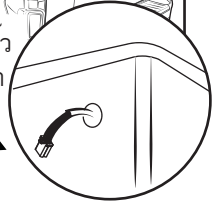

ด้านข้าง / Side

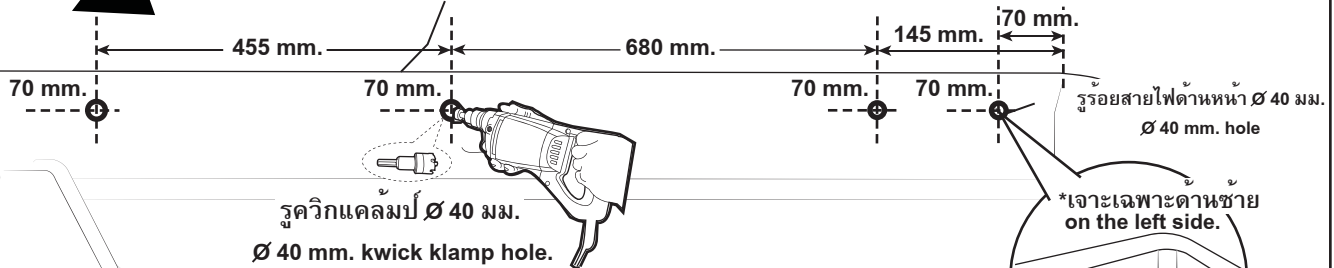

ระยะการเจาะรูไลเนอร์ ซ้าย-ขวา
Measurement liner drilling left-right.

ด้านหน้า / Front

ติดตั้งรองขอบกระบะด้านซ้าย ด้านขวาและด้านหน้า / Install rubber truck edge on the truck bed left right and front.

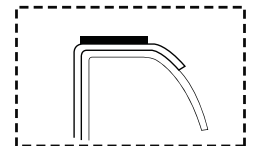
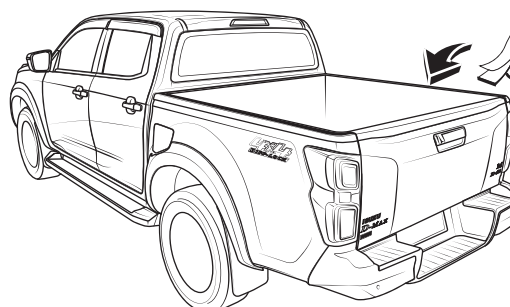
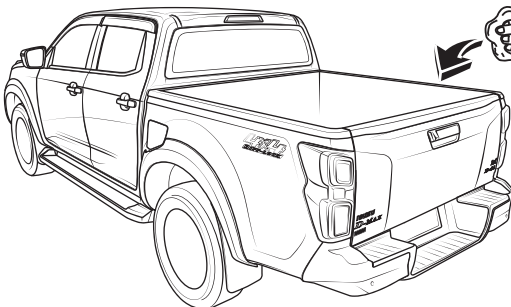

การยก SPORT LID ขึ้นบนหลูกกระบะ / Placing sport lid on the rear tub.

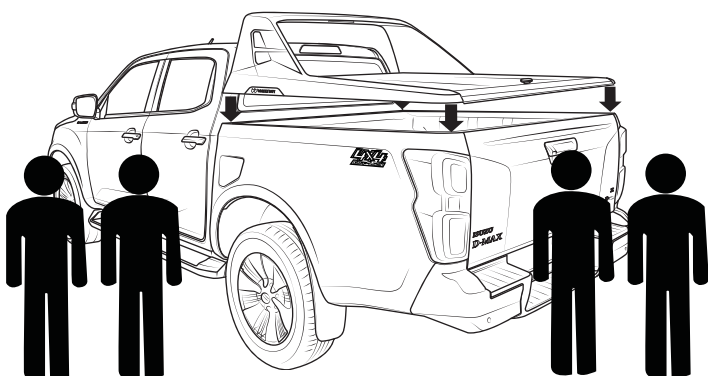

4 คน / 4 PERSONS

เสมอขอบกระบะ / Rear edge firmly fitted.

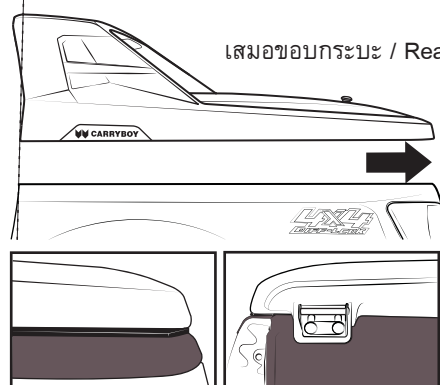

ระบบการเดินสายไฟ / Wiring diagram.

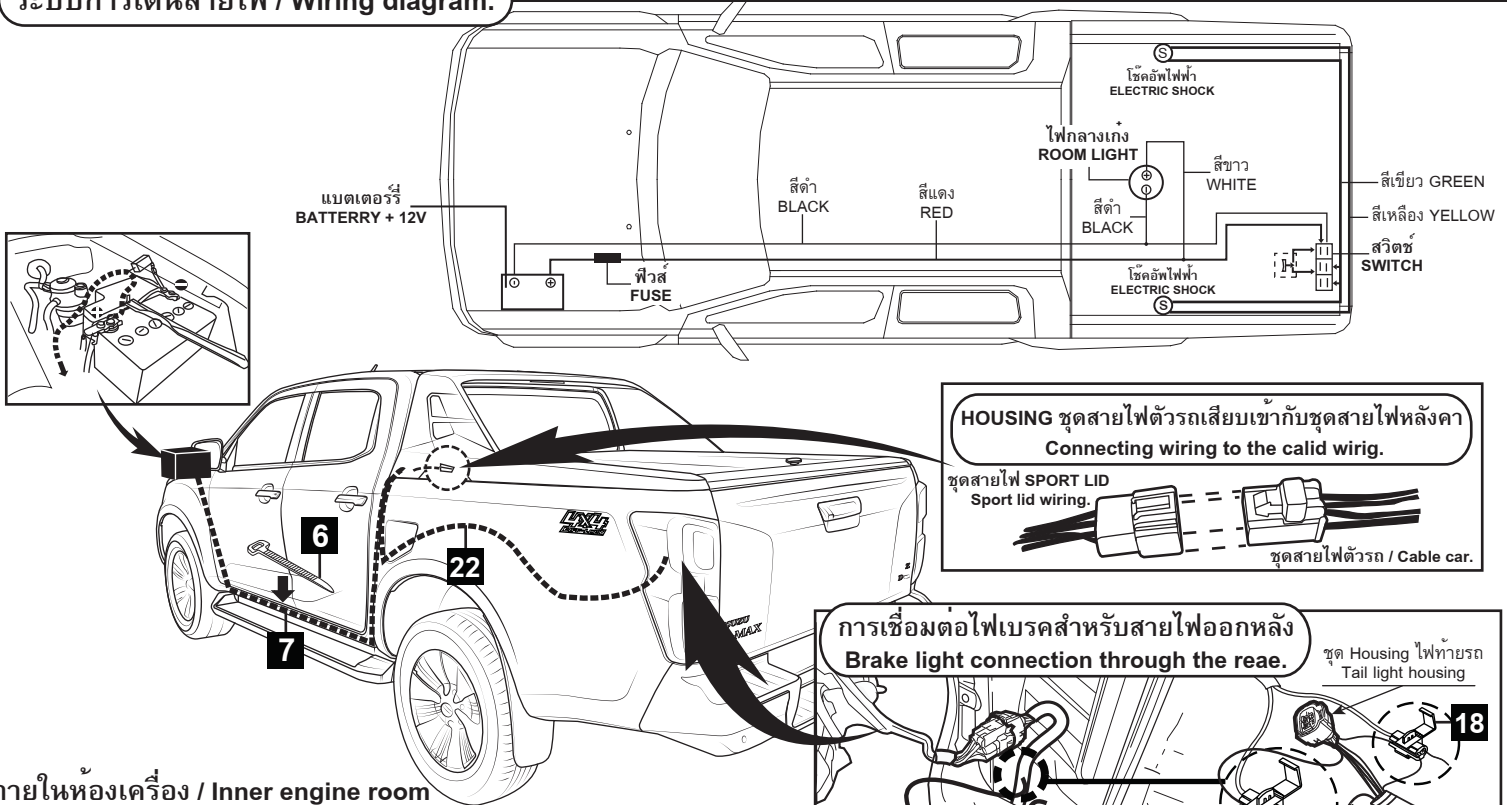

รุ่นรถ / VEHICLE	สายไฟเบรค / BRAKE LIGHT	สายดิน / GROUND LIGHT	ล็อก / LOCK	ปลดล็อก / LOCK
ISUZU D-MAX 2020 D/CAB	RED / สีแดง	BLACK / สีดำ	BLACK / สีดำ	BLACK / สีดำ

ตำแหน่งการใส่พลาสติกปิดหัวน็อต / Positions to put the plastic nut covers.



การติดตั้งควิกแคลมป์ / Kwick klamp installation.

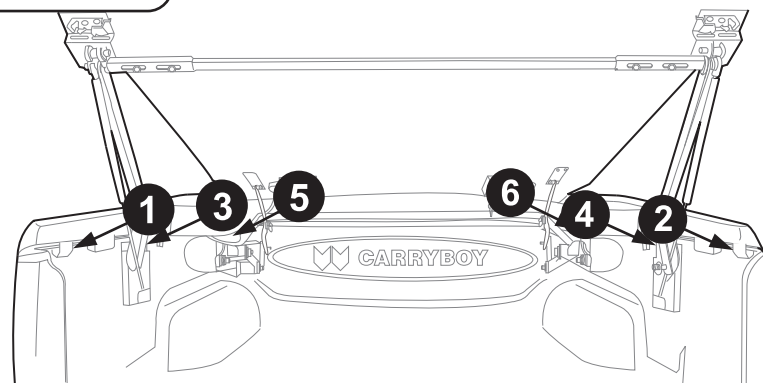
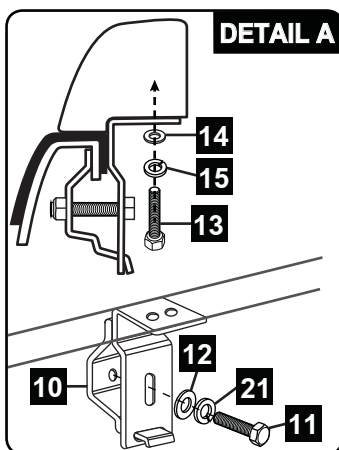

ติดตั้งควิกแคลมป์ 6 จุด ตามระยะแป้นรับใต้โรลบาร์ตามขั้นตอน DETAIL A
Install kwick klamp 6 positions according to DETAIL A.

การปรับตั้งชุดล็อคด้านหลัง / Rear lock adjustment.

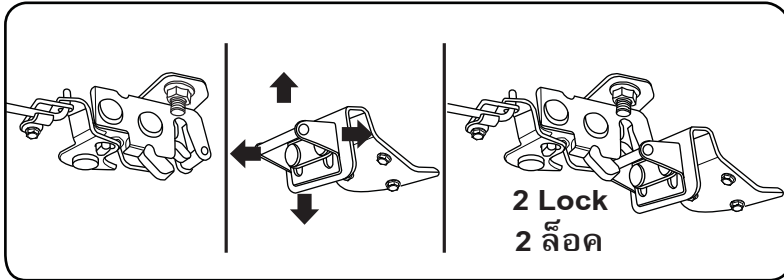

การปรับตั้งชุดกันส่าย R/L / Anti-sway R/L adjustment.

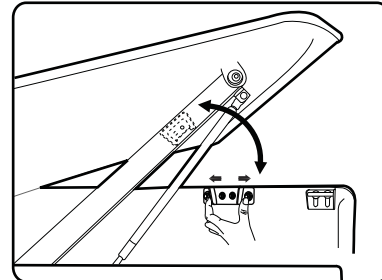

ขั้นตอนการใส่ผ้าครอบไฟเบอร์และสวิตช์ปรับ ขึ้น/ลง / Steps to assemble the fiber cover and adjusting switch.

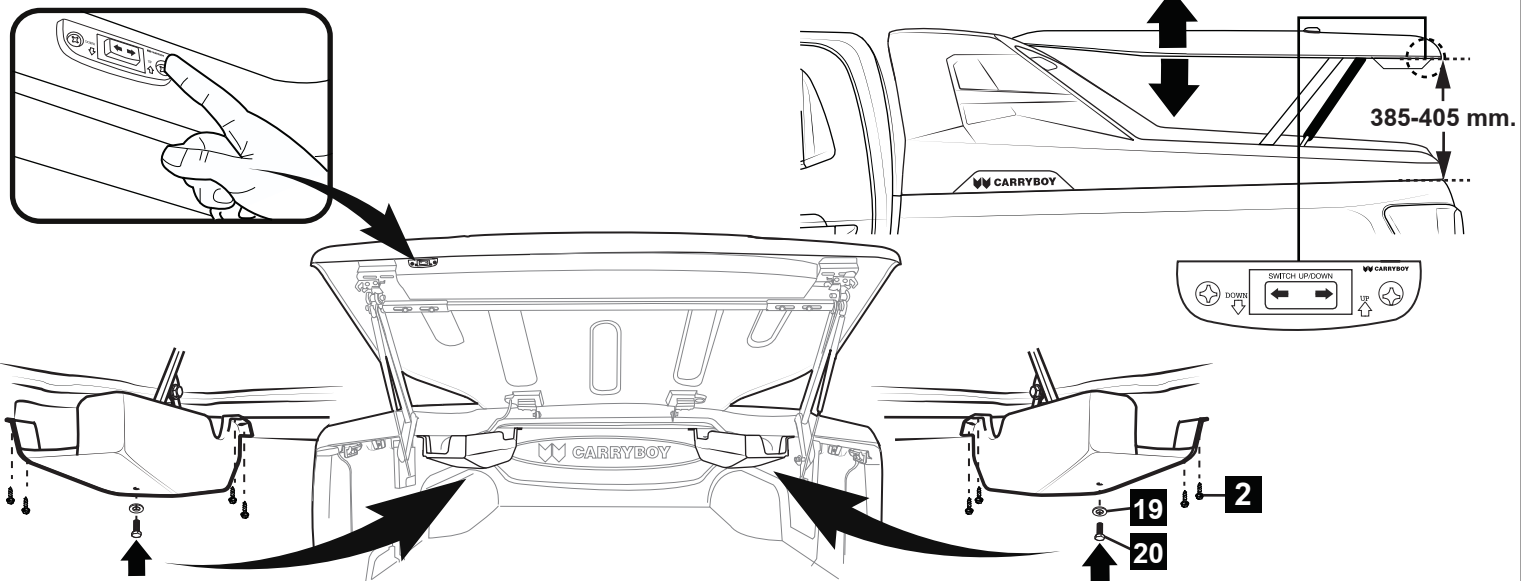

ขั้นตอนการซิลิโคนและติดป้ายโลโก้ / Steps to seal silicone and resin logo.

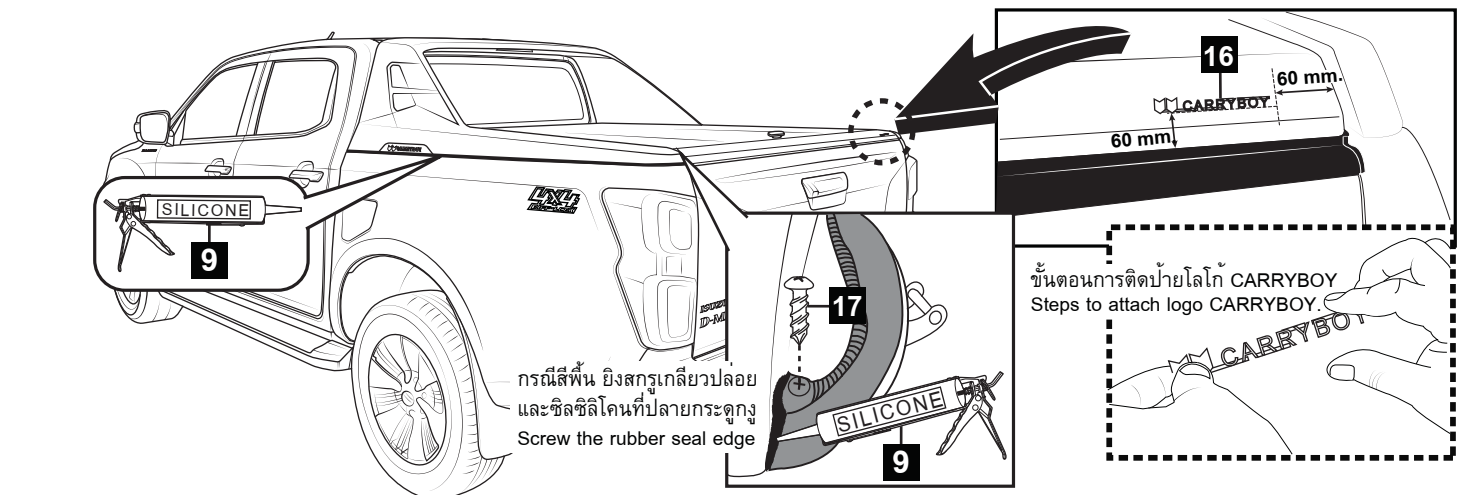

การบำรุงรักษา / คำเตือน Caution / Maintenance.

- ทุก 5000 กม. ควรตรวจสอบจุดยึด โบลท์-สกรู-น็อต ทุกจุดเพื่อความแข็งแรงและปลอดภัยจากการใช้งาน
Check all the tie-down points every 5,000 km. the safety and longer life-span of the compenehts.
- ในจุดที่มีการเคลื่อนไหวและจุดหมุนต้องใส่น้ำมันหล่อลื่นเพื่อยืดอายุการใช้งานของอุปกรณ์
Check and refill grease at rolling axle for longer usage.
- ห้ามนำสิ่งกีดขวางขณะใช้ค้ำไฟฟ้ากำลังทำงาน As shock absorbers work Do not put obstacles.
- ห้ามฉีดน้ำบริเวณใช้ค้ำไฟฟ้า Donot spray water to the electric shock asorber.